

BIXOLON SPP-R200II

Uživatelský manuál

Tento návod popisuje uživatelské funkce tiskárny SPP-R200II, dodávané jako doplňkové příslušenství systému STANDARD M10 od firmy SD BIOSENSOR. Pro podrobné instrukce k nastavení tiskárny a bezpečnostních upozornění se řiďte originálním návodem výrobce tiskárny BIXOLON.

Ten najdete na webu <http://www.bixelon.com>

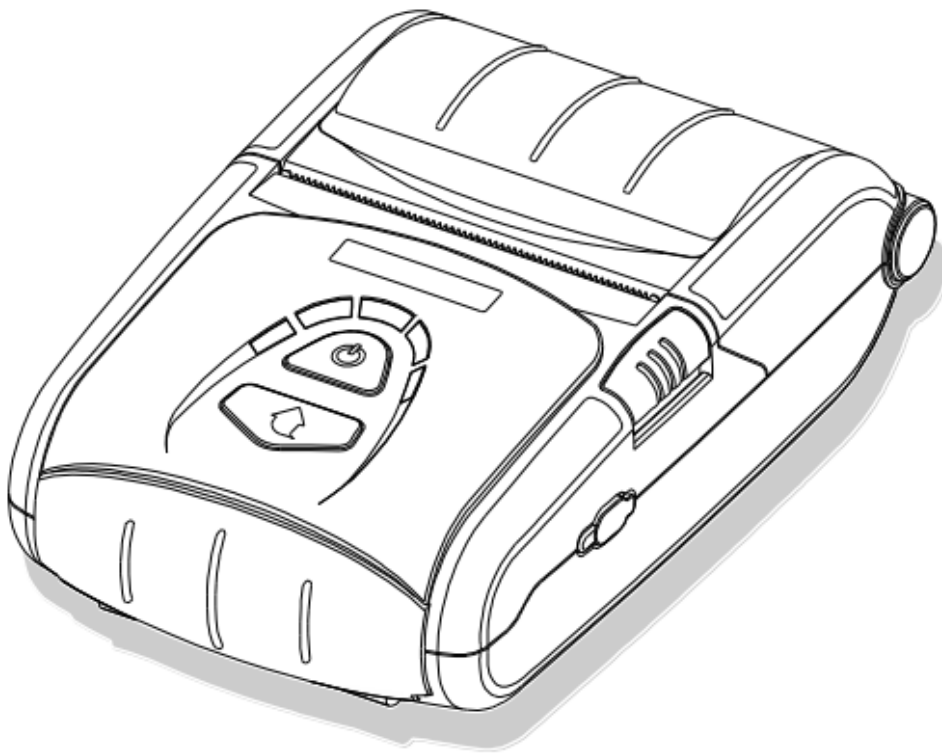

Obsah

Obsah.....	Chyba! Záložka není definována.
Obsah balení.....	3
Popis částí zařízení.....	4
Přední strana	4
Zadní strana	4
Připojení zařízení	5
Vložení baterie.....	5
Připojení nabíječky baterie.....	5
Výměna papíru	6
Použití ovládacího panelu tiskárny.....	7

Obsah balení

V balení tiskárny by se měli nacházet následující předměty:



SPP-R200II



Baterie

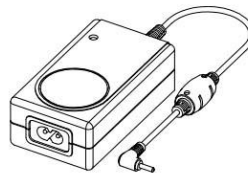

Nabíječka baterie

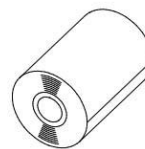

Papír

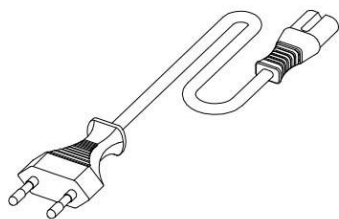

Napájecí kabel

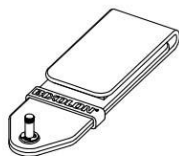

Spona na pásek



CD



Uživatelský manuál

Popis částí zařízení

Přední strana

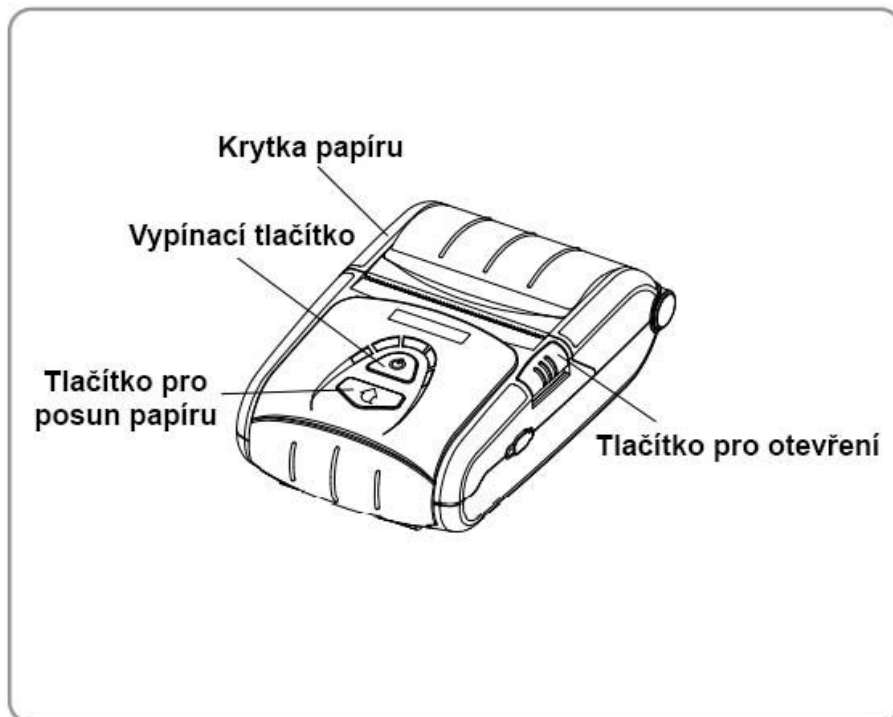

Zadní strana

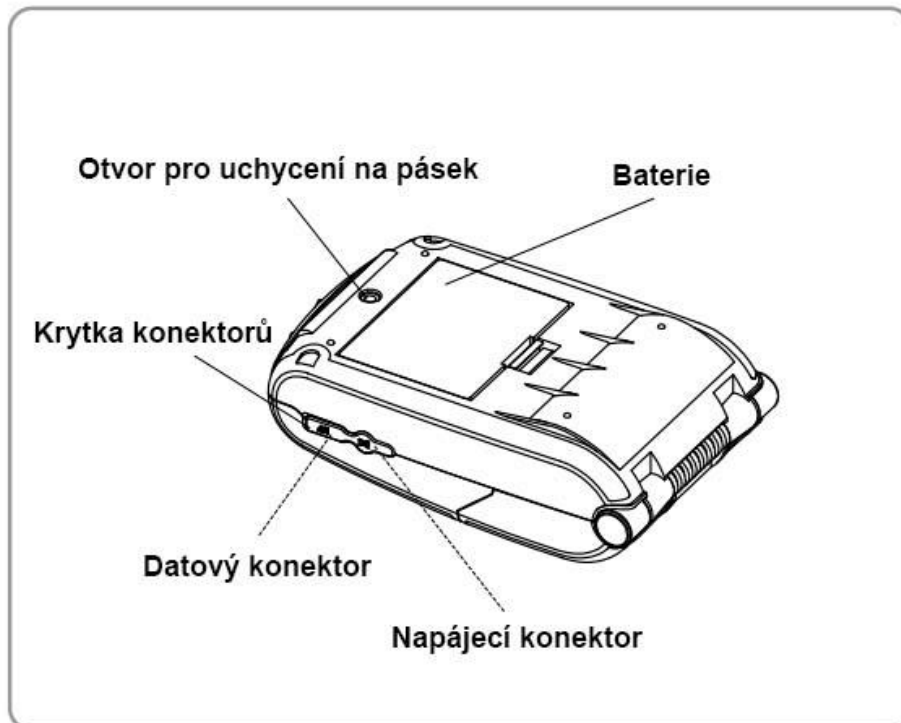

Připojení zařízení

Vložení baterie

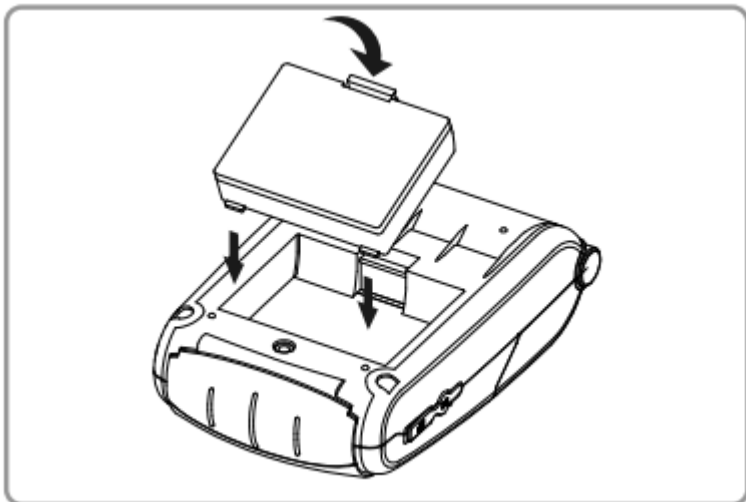

1) Vložte baterii do otvoru ze zadní strany tiskárny a srovnejte ji do správné polohy.

2) Zatlačte baterii dovnitř, dokud neuslyšíte cvaknutí.

Připojení nabíječky baterie

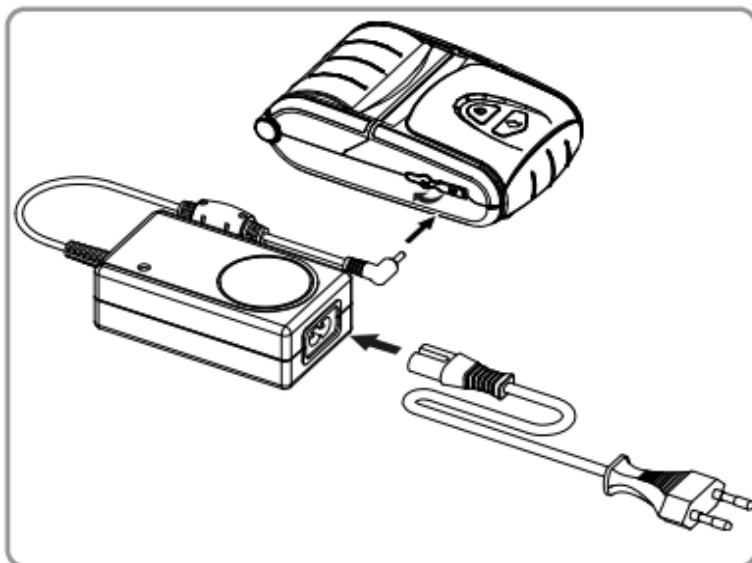

1) Vypněte tiskárnu.

2) Zapojte napájecí kabel do nabíječky baterie.

3) Otevřete krytku konektorů na tiskárně.

4) Připojte nabíječku do tiskárny.

POZOR!

Používejte výhradně originální nabíječku BIXOLON, dodanou spolu s tiskárnou. Poškození zařízení použitím nesprávného adaptéru není kryto zárukou.

Výměna papíru

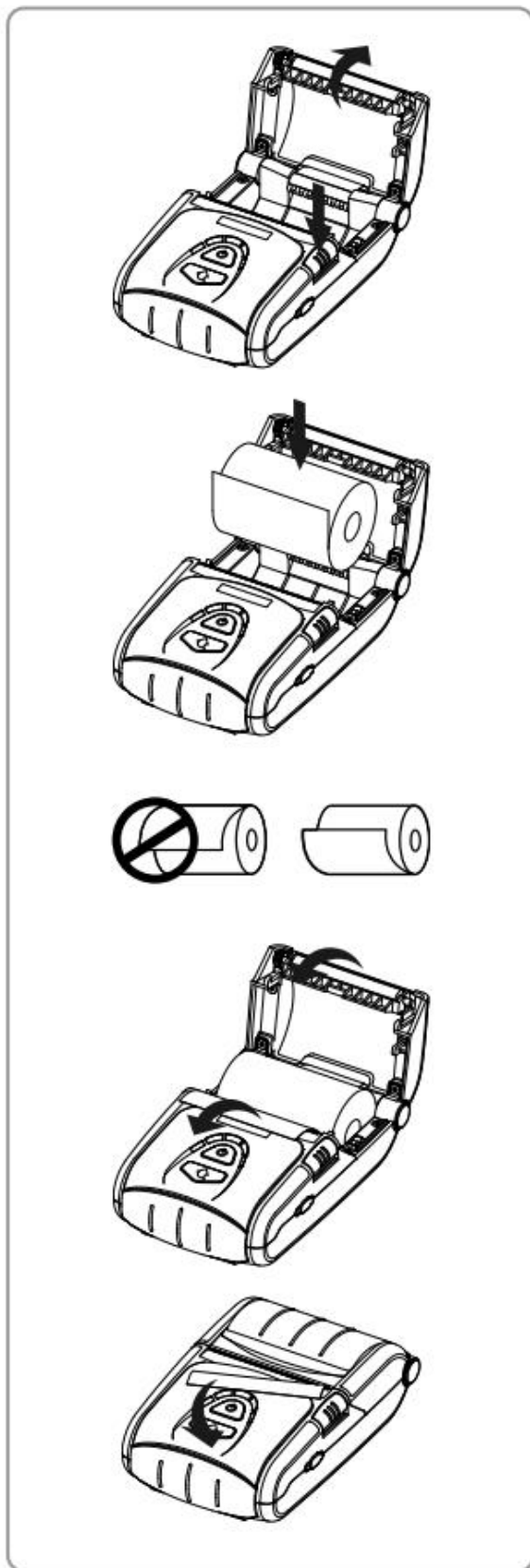

1) Stiskněte tlačítko pro otevření krytky papíru.

2) Vložte papír do tiskárny tak, jak je to
zobrazeno na obrázku.
(Nejprve vyjměte ruličku od použitého papíru.)

3) Dejte pozor na vložení papíru správným
směrem.

4) Vysuňte kus papíru ven z tiskárny, tak jak je to
zobrazeno na obrázku a zavřete krytku papíru.

5) Odtrhněte přebývající kus papíru směrem
k boku tiskárny.

Použití ovládacího panelu tiskárny

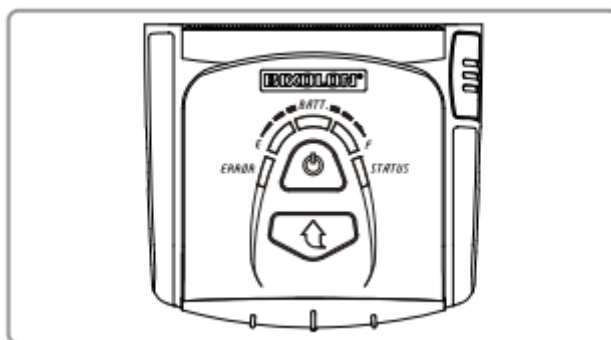

Vypínací tlačítko



Toto tlačítko slouží k zapnutí a vypnutí tiskárny. Pokud je tiskárna vypnutá, podržením tlačítka po dobu zhruba 2 sekund ji zapnete. Pokud je tiskárna zapnutá, podržením tlačítka po dobu zhruba 2 sekund ji vypnete.

Tlačítko pro posun papíru

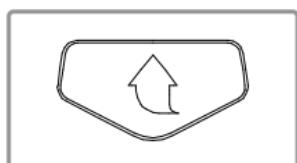

Toto tlačítko slouží k manuálnímu posunutí papíru. Pro manuální posunutí papíru držte tlačítko.

Indikace nabití baterie

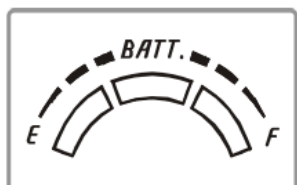

Pokud svítí 3 modrá světýlka, baterie je plně nabitá.
Pokud svítí 2 modrá světýlka, baterie je z půlky nabitá.
Pokud svítí 1 modré světýlko, baterie je na nejnižším stupni nabití.
Pokud svítí červené světýlko, je potřeba nabít, nebo vyměnit baterii.

Světýlko signalizující problém (levá strana)



Pokud svítí červené světýlko, krytka papíru je otevřená.
Pokud bliká červené světýlko, byl plně vyčerpán papír, nebo je přehřátá tisková hlava. (Vyměňte papír, nebo tiskárnu vypněte minimálně na 10 minut.)
Pokud i poté červené světélko bliká, může se jednat o jiný problém. V takovém případě kontaktujte dodavatele.

Světýlko signalizující Bluetooth připojení (zelené)

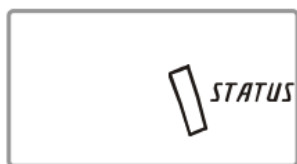

Při použití Bluetooth

Pokud je tiskárna připravena na bezdrátovou komunikaci pomocí Bluetooth, zelené světýlko spolu s indikací baterií svítí.

Při použití bezdrátové LAN komunikace

Pravý indikátor signalizuje sílu signálu. Pokud bliká zelené světýlko, signál je v přijatelné intenzitě. Pokud bliká červené světýlko, signál je slabý.